

Platte daken | Oost-West-systeem II

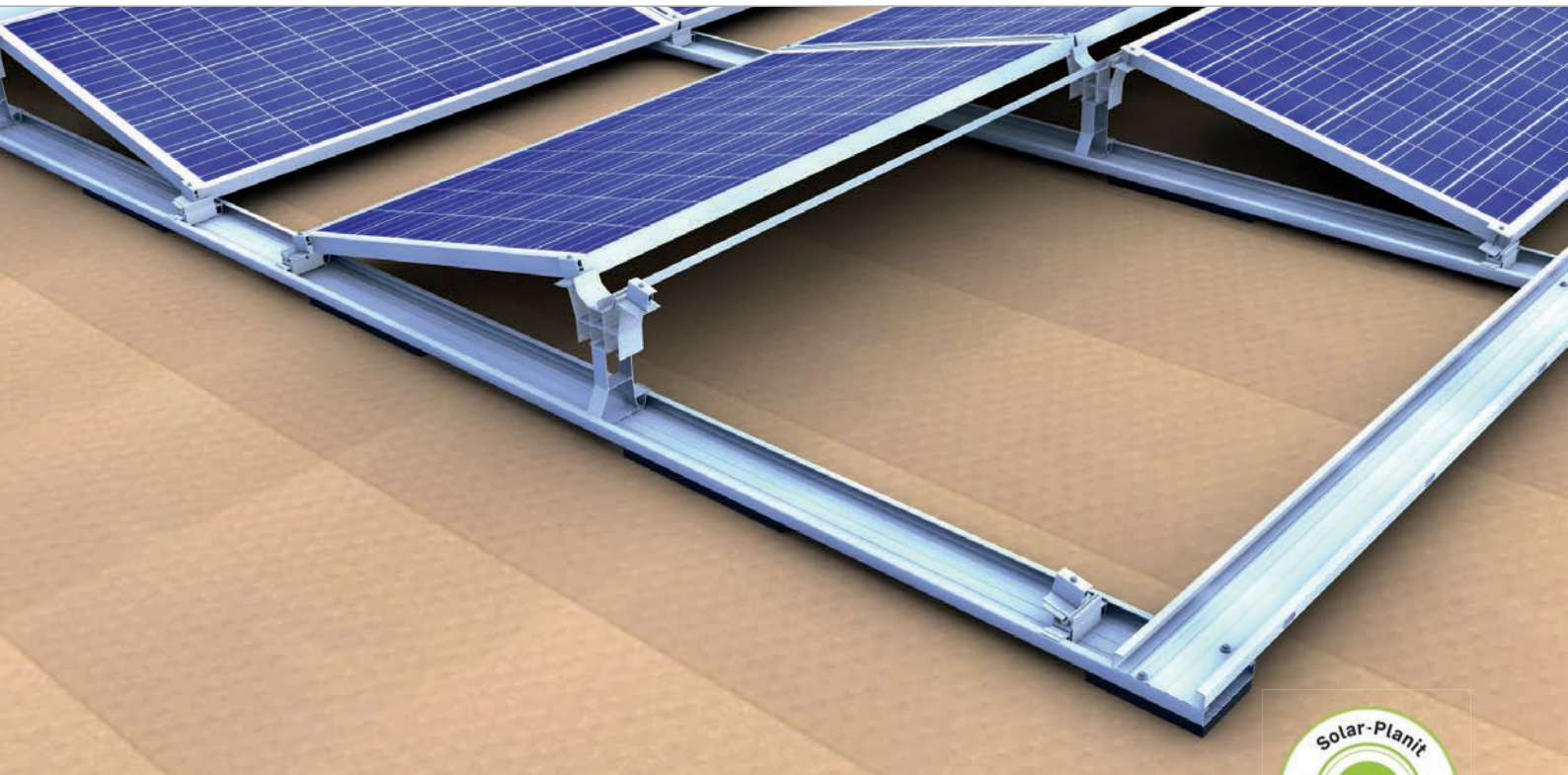
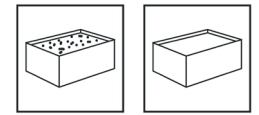

Onze oplossing voor Oost-west oriëntatie

- Maximale benutting van het dakoppervlak en gelijkmatige stroomproductie
- Optimale paneelhoek 13° voor goede efficiëntie en zelfreiniging
- Dwarsverbindingen aan de rand van het paneelveld voor hoge stabiliteit
- Hoge flexibiliteit door individueel te kiezen rij-afstand
- Gekoppelde paneelvelden tot 34 m lengte mogelijk

Productvarianten

- Grondrail in verschillende uitvoeringen: onbeplakt, met scheidingslaag of met PE-pads beplakt
- Klemmen voor de lange framezijde, bijv. 3e grondrail voor extreme sneeuw- en windbelasting
- Tweebenige steun voor hogere lasten

Voordelen

- Aerodynamica in windtunnel getest
- Brede, doorlopende grondrails voor optimale ballastverdeling en lage vlaktedruk
- Paneelsteunen en basisvoeten om in te klikken – vastschroeven niet nodig
- Geschikt voor brede zonnepanelen

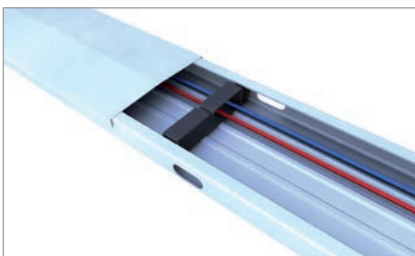

Grondrail met deksel en kabelhouder



Basisvoet in grondrail met verbinders

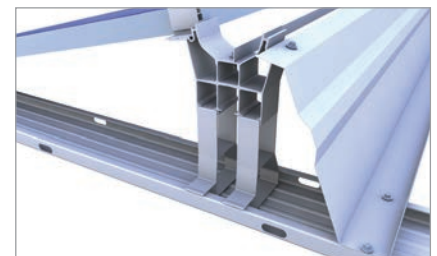

Windscherm oost-west bij dakobstakels met steun 2S

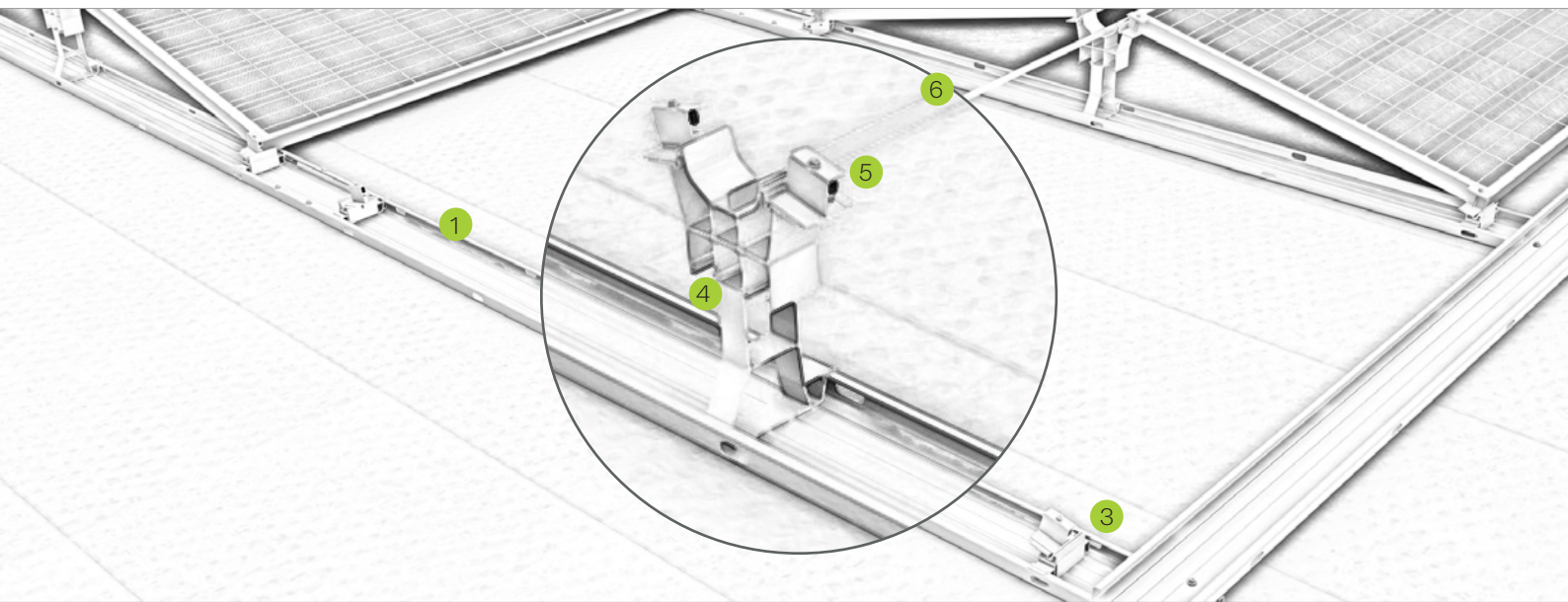

Benaming

- 1** Basisrail
 - genoeg ruimte voor ballast, optionele ballastbakken verkrijgbaar
 - met optioneel deksel te gebruiken als kabelgoot
- 2** Connector-set
 - Voor paneelvelden tot 17 m
 - Voor verbinding van twee paneelvelden van 17 m
- 3** Basisvoet
 - snel inklikken zonder extra vastschroeven
 - met boorgat voor exacte positionering van de panelen
- 4** Paneelsteunen
 - snel inklikken zonder extra vastschroeven
 - met boorgat voor exacte positionering van de panelen
- 5** Montageset voor paneel
 - compleet voorgemonteerd
 - met boorpunt voor gemakkelijk indraaien van de schroef
- 6** Gewichtsverdeling
 - voor dwarsverbinding en lastverdeling
 - geoptimaliseerd efficiënt materiaalgebruik

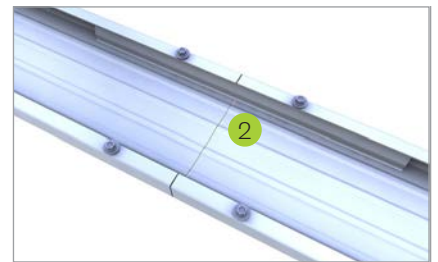

Verlenging grondrail

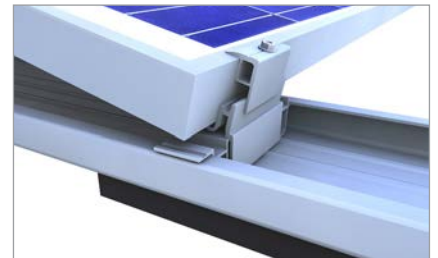

Klem voor lange framezijde

Video



novotegra GmbH
Eisenbahnstraße 150 | 72072 Tübingen | Deutschland
Tel. +49 7071 98987-0, info@novotegra.com
www.novotegra.com

Vergissingen en wijzigingen voorbehouden.
Stand: augustus 2021 / TP